

MI32 REMOTE + COUNTER SEYMO

Contador cadena y control remoto de molinete, APP:

Lectura en teléfono móvil o Tablet por bluetooth,
Alcance 30 metros.
Reset puesta a cero
Configuración del desarrollo del barboten.
Cuenta desde 0 a 500 metros.
Configuración Alarma de subida de 1 a 9 metros
configuración Alarma de bajada de 10 a 99 metros

REMOTO:

Alto nivel de seguridad, hasta 10 millones de códigos diferentes.
Corriente de reposo: < 5 mAh.
Temperatura de trabajo: -30 a + 80°.
Sensibilidad de recepción: >97dBm.
Voltaje de funcionamiento: 12V.

INCLUYE:

Sensor
Unidad de control
Control remoto
Cableado
App Android

English

Chain counter and remote control of windlass,

APP:

Reading on mobile phone or tablet via bluetooth,
Range 30 meters.
App

Reset to zero

Setting the development of the gypsy.

Counts from 0 to 500 meters.

Configuration of the rise alarm from 1 to 9 meters

Configuration of the fall alarm from 10 to 99 meters

REMOTO:

High level of security, up to 10 million different codes.

Standby current: < 5 mAh.

Working temperature: -30 to + 80°.

Reception sensitivity: >97dBm.

Operating voltage: 12V.

INCLUDES:

Sensor
Control unit
Remote control
Wiring
Android App



Frances

APPLICATION :Compteur de chaîne et télécommande de widlass, APP:

Lecture sur téléphone portable ou tablette via Bluetooth,
Portée 30 mètres.
application
Remise à zéro
Configuration du développement du barboten.
Compte de 0 à 500 mètres.

Configuration Alarme de montée de 1 à 9 mètres
Configuration Alarme de descente de 10 à 99 mètres

TÉLÉCOMMANDE:

Haut niveau de sécurité, jusqu'à 10 millions de codes différents.
Courant de veille : < 5 mAh.
Température de travail : -30 à + 80°.
Sensibilité de réception : >97dBm.
Tension de fonctionnement : 12 V.

COMPREND :

Capteur
unité de contrôle
Télécommande
Câblage
Application Android

Deutsch

Kettenzähler und Spulenfernbedienung,

APP:

Lesen auf Mobiltelefon oder Tablet über Bluetooth,
Reichweite 30 Meter.

App

Auf Null zurücksetzen

Konfiguration der Entwicklung des Barboten.

Zählt von 0 bis 500 Meter.

Konfiguration Anstiegsalarm von 1 bis 9 Metern

Konfiguration Abwärtsalarm von 10 bis 99 Metern

FERNBEDIENUNG:

Hohe Sicherheit, bis zu 10 Millionen verschiedene Codes.
Standby-Strom: < 5 mAh.
Arbeitstemperatur: -30 bis + 80 °C.
Empfangsempfindlichkeit: >97 dBm.
Betriebsspannung: 12V.

INKLUSIVE:

Sensor
Steuereinheit
Fernbedienung
Verkabelung
Android-App

MI32 REMOTE + COUNTER SEYMO

INSTRUCCIONES DE INSTALACIÓN:

1. Seymo counter chain + remoto .
2. Instalar en lugar seco, protegido de rociones y lluvia
3. Instale la unidad de control cerca del molinete o en un ubicación donde reciba bien la señal en su móvil o tablet.
4. Instale el sensor en el barboten del molinete
5. Utilice el soporte del sensor para adaptarlo al molinete

CONEXIONES:

Desconecte la alimentación del molinete
Conecte el Seymo al molinete según indica el esquema,
Conectar la alimentación cable rojo +12V.
Y cable negro masa 0V.
Cables del sensor
Cable amarillo al botón abajo del molinete
Cable blanco al botón subir del molinete

English

INSTALLATION INSTRUCTIONS:

1. Seymo counter chain +remote.
2. Install in a dry place, protected from spray and rain
3. Install the control unit near the reel or in a location where it receives a good signal from your mobile or tablet.
4. Install the sensor on the reel bobbin
5. Use the sensor bracket to adapt it to the reel

CONNECTIONS:

Disconnect power to reel
Connect the Seymo to the reel as indicated in the diagram,
Connect the power supply red cable +12V.
And black cable ground 0V.
Sensor cables
Yellow wire to reel down button
White cable to the windlass up button

Frances

INSTRUCTIONS DE MONTAGE:

1. Chaîne de compteur +remote Seymo.
2. Installer dans un endroit sec, à l'abri des embruns et de la pluie
3. Installez l'unité de commande à proximité de l'enrouleur ou dans un endroit où elle reçoit un bon signal de votre mobile ou de votre tablette.
4. Installez le capteur sur la canette du moulinet
5. Utilisez le support du capteur pour l'adapter au moulinet

CONNEXIONS:

Débranchez l'alimentation de l'enrouleur
Connectez le Seymo au moulinet comme indiqué sur le schéma,
Connectez le câble rouge d'alimentation +12V.
Et câble noir masse 0V.
Câbles de capteur
Fil jaune pour enrouler le bouton
Câble blanc vers le bouton de montée du guindeau

Deutsch

EINBAUANLEITUNG:

1. Seymo-Zählerkette + remote.
2. An einem trockenen, vor Spritzwasser und Regen geschützten Ort installieren
3. Installieren Sie die Steuereinheit in der Nähe der Rolle oder an einem Ort, an dem sie ein gutes Signal von Ihrem Mobiltelefon oder Tablet empfängt.
4. Installieren Sie den Sensor an der Spule
5. Passen Sie ihn mit der Sensorhalterung an die Rolle an

ANSCHLÜSSE:

Trennen Sie die Spule von der Stromversorgung
Verbinden Sie den Seymo wie in der Abbildung gezeigt mit der Rolle.
Schließen Sie das rote Kabel +12V der Stromversorgung an.
Und schwarze Kabelmasse 0V.
Sensor Kabel
Gelbes Kabel zum Abrollknopf
Weißes Kabel zum Hebeknopf der Ankerwinde

MI32 REMOTE + COUNTER SEYMO

Instalación
Installation
Installation
Installazione

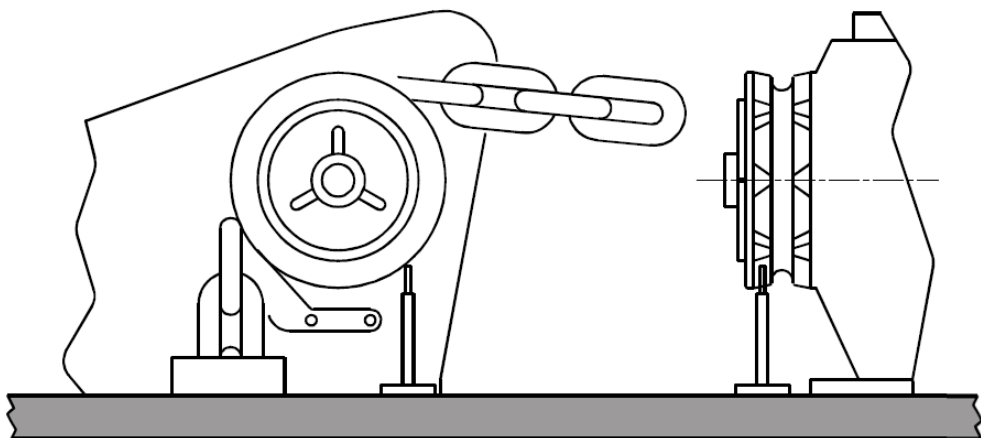
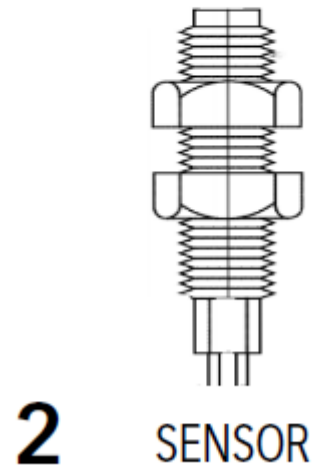
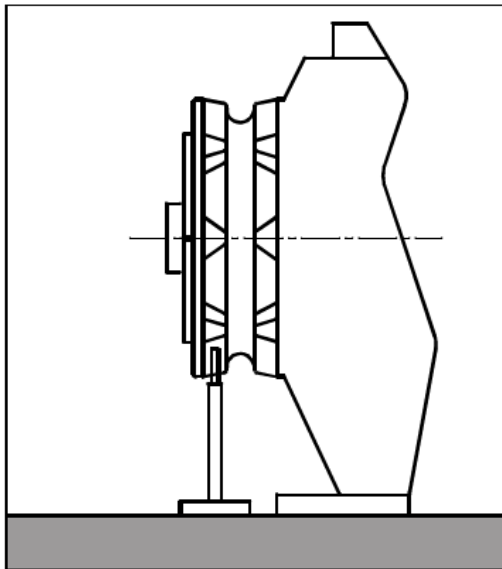

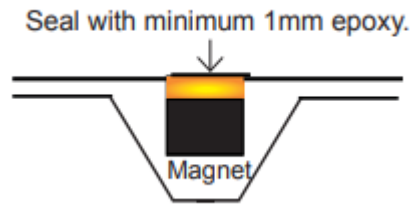

Magnet & Sensor Fitting for Chain Only Horizontal Windlasses

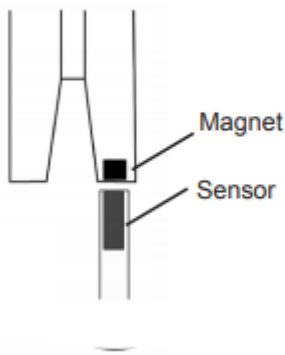

Magnet in rim of chainwheel and standard sensor in sensor holder screwed to the deck

INSTALLATION VERTICAL WINDLASS - CHAIN ONLY

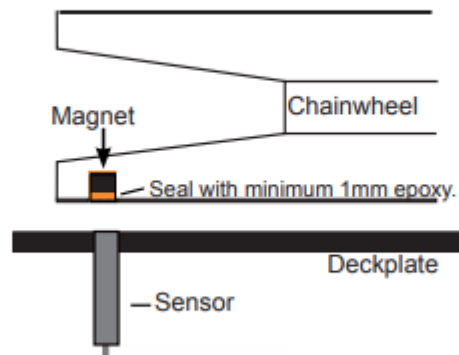

MI32 REMOTE + COUNTER SEYMO

Calibración
Calibration
Calibrage
Kalibrierung

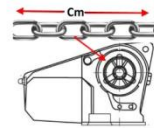

WINDLASS. Cm 36 SAVE
ALARM. Mts ↓ 15 SAVE
ALARM. Mts ↑ 1 SAVE

BACK

CHAIN : 10.80 METERS

Follow the steps 1 - 7 to calculate the chainwheel circumference.

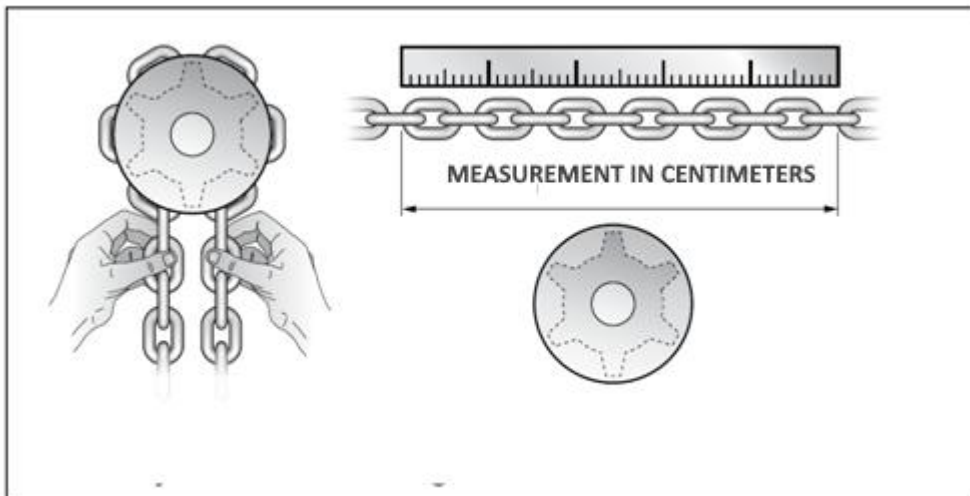
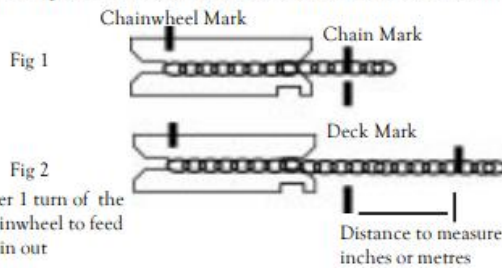

MI32 REMOTE + COUNTER SEYMO

Calibración
Calibration
Calibrage
Kalibrierung

Tabla 1 - Sensor Estándar Lofrans,

Medida cadena	Número de muescas (R value)	Circunferencia Barbotén (G value),(cm)	Circunferencia Barbotén (pulgadas)
6mm ISO 4565 / DIN 766	5	18,0	7,1
	6	21,6	8,5
	9	32,4	12,8
	10	36,0	14,2
7mm ISO 4565	6	25,2	9,9
	9	37,8	14,9
8mm ISO 4565 / DIN 766	5	24,0	9,4
	6	28,8	11,3
	7	33,6	13,2
	8	38,4	15,1
10mm ISO 4565	5	30,0	11,8
	6	36,0	14,2
	7	42,0	16,5
10mm DIN	5	28,0	11,0
	6	33,6	13,2
	7	39,2	15,4
12mm ISO 4565 & 13 DIN 766	5	36,0	14,2
	6	43,2	17,0
13 DIN 764	5	45,0	17,7
14 pitch 42mm	5	42,0	16,5
5/16 HT	7	36,7	14,4
3/8" BBB	7	38,8	15,3
3/8" P.C.	6	44,2	17,4
1/2 BBB	6	40,8	16,1
1/2 HT	5	40,4	15,9

MI32 REMOTE + COUNTER SEYMO

INSTALACIÓN ELECTRICA
ELECTRICAL INSTALLATION
INSTALLATION ÉLECTRIQUE
ELEKTROINSTALLATION

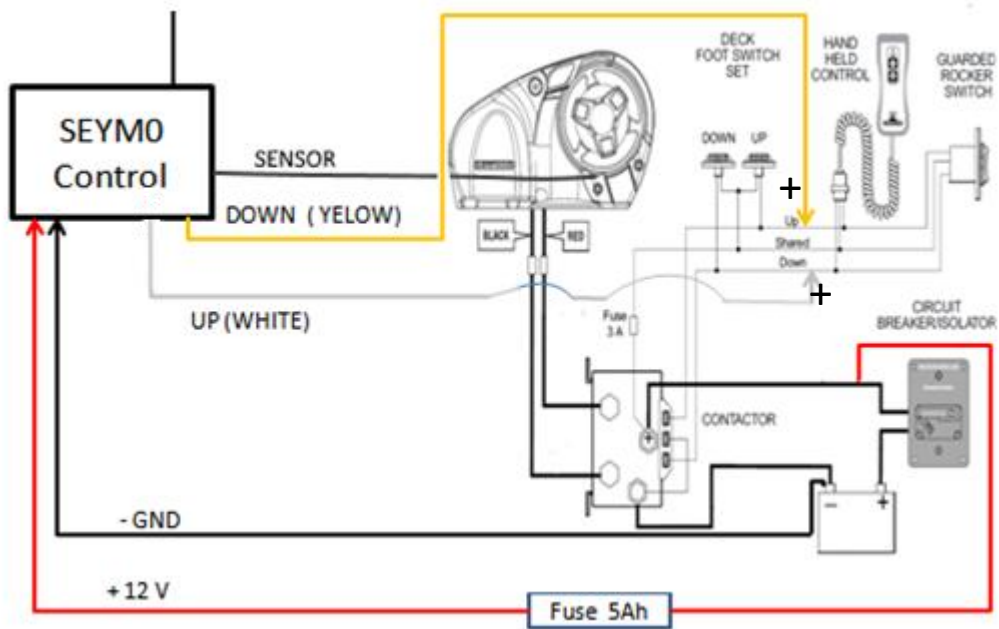

MI32 REMOTE + COUNTER SEYMO

INSTALACIÓN ELECTRICA ELECTRICAL INSTALLATION INSTALLATION ÉLECTRIQUE ELEKTROINSTALLATION

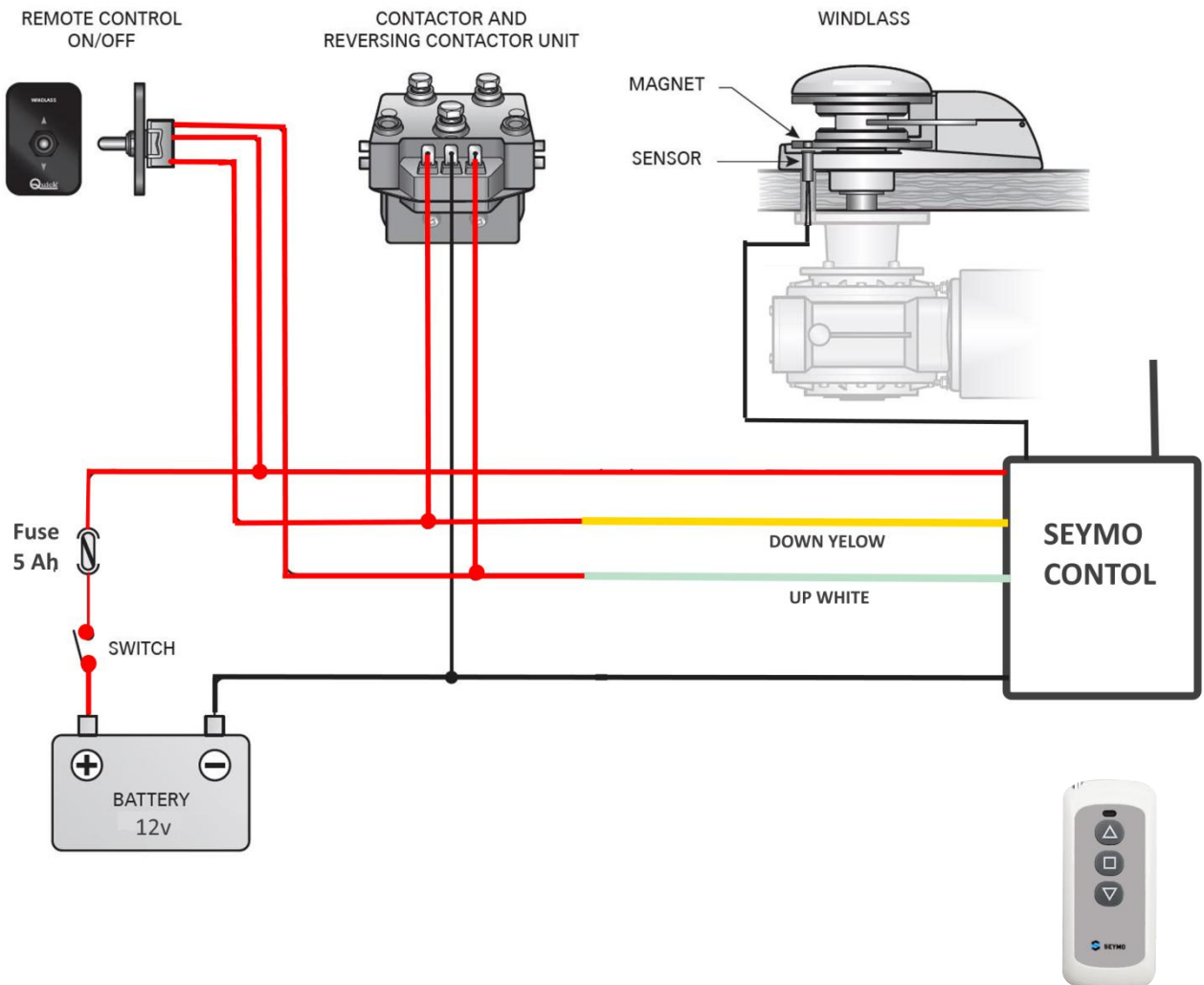

MI32 REMOTE + COUNTER SEYMO

BLUETOOTH

1º

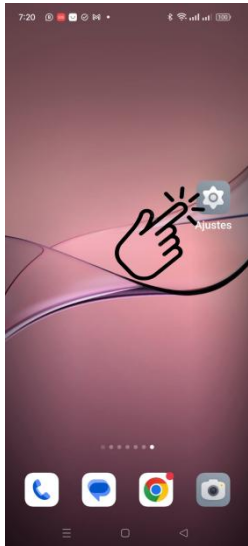

2º

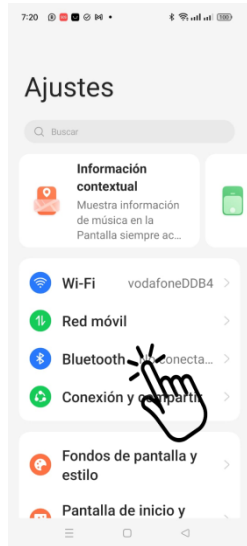

3º

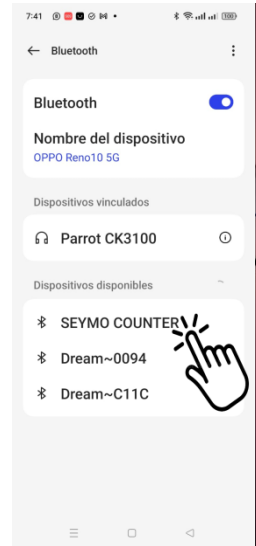

4º

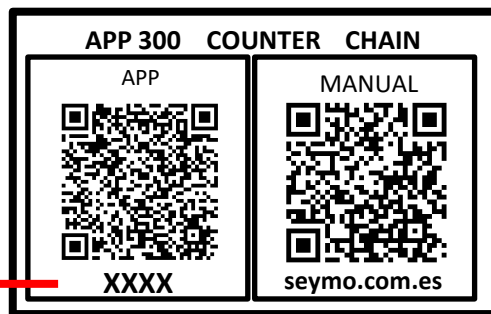
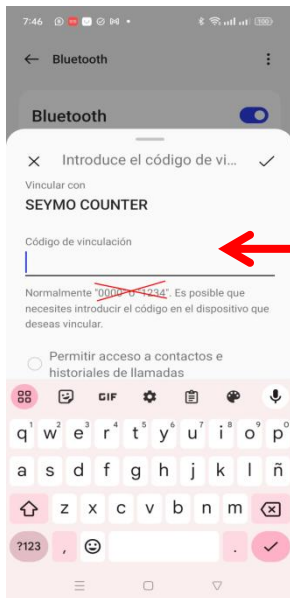

MI32 REMOTE + COUNTER SEYMO

APP



MI32 REMOTE + COUNTER SEYMO

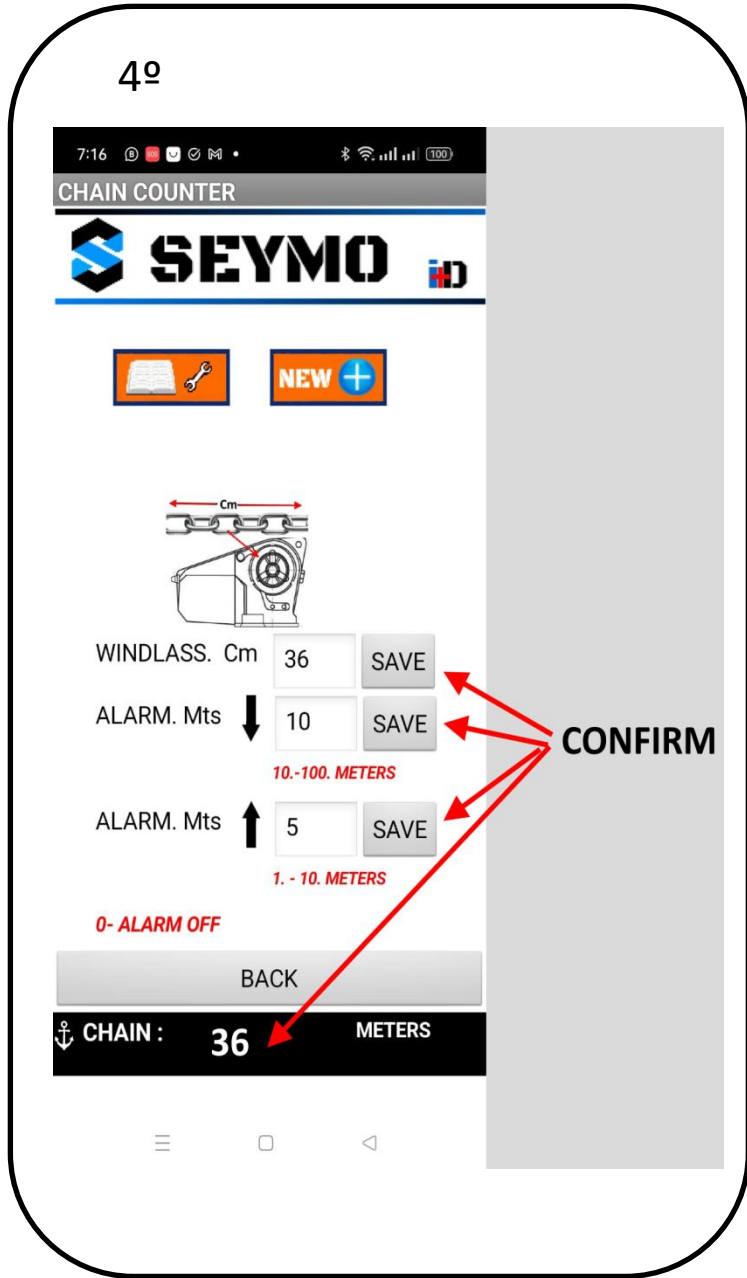
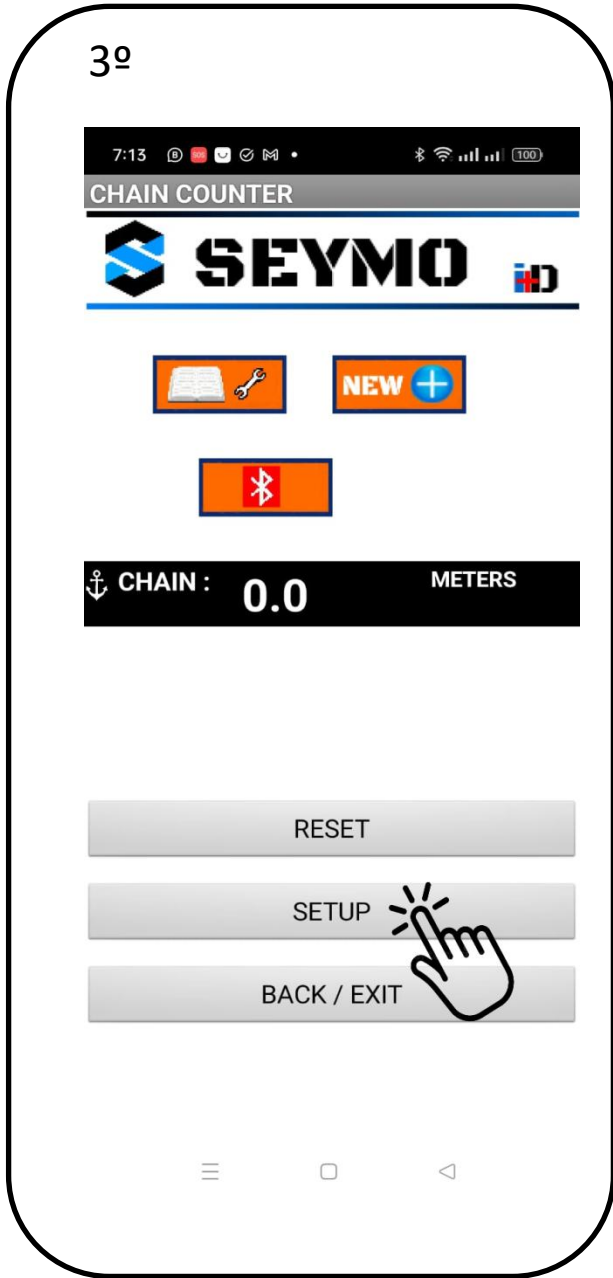

MI32 REMOTE + COUNTER SEYMO

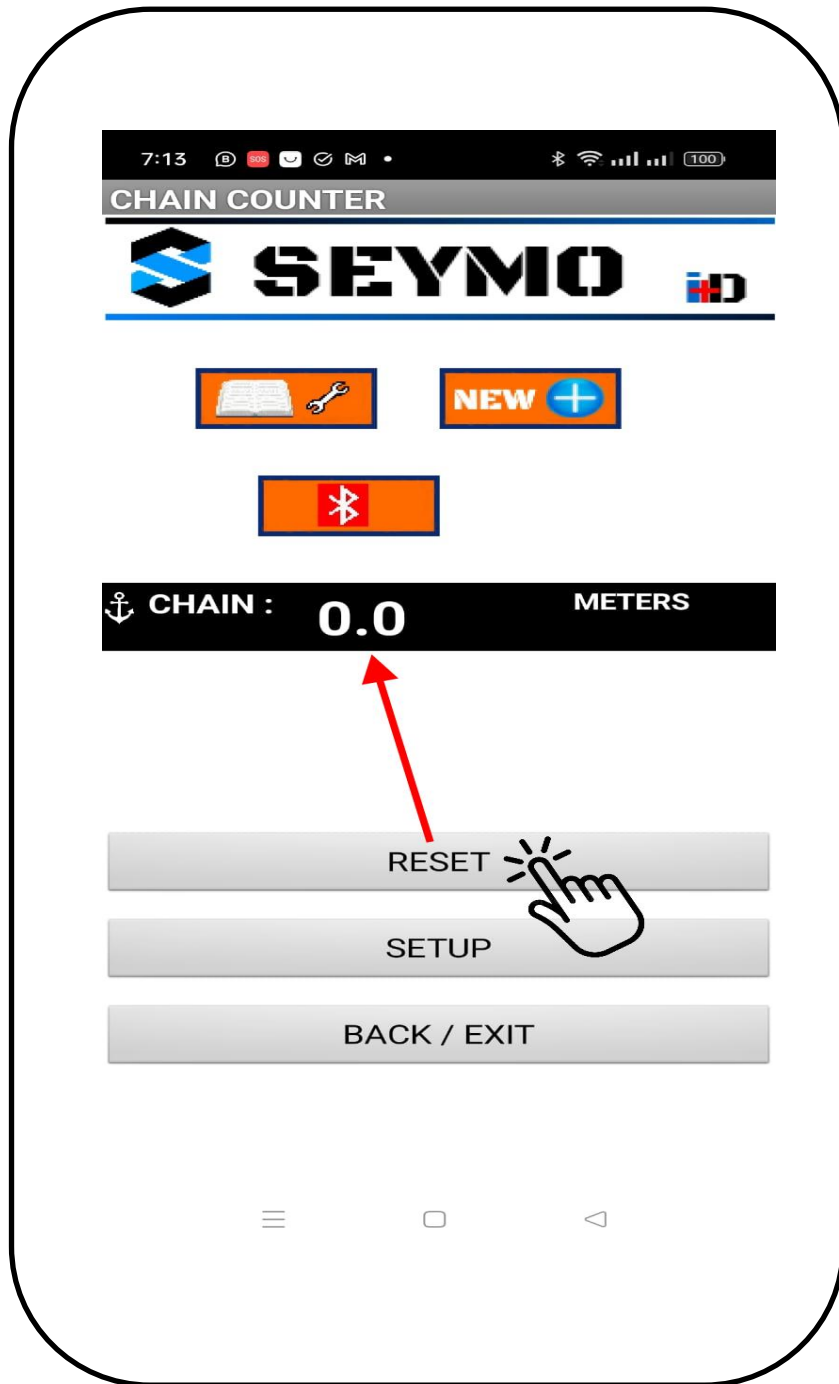

Información importante: ADVERTENCIA DE SEGURIDAD - LEA ATENTAMENTE

1 . El control SEYMO es un dispositivo electrónico.

Todos los dispositivos electrónicos pueden funcionar incorrectamente o no funcionar como se esperaba, por causa de avería.



Si surge algún problema durante el uso, desconecte el SEYMO CONTROL de su conexión y determine si existe problema de funcionamiento.

No use el control si hay algún problema evidente o si sospecha que el control no funciona correctamente.

Realice todas las pruebas del control mientras el barco está en el atraque.

2º La CADENA que controla SEYMO podría no medir bien por cualquier fallo electrónico o de ajuste de sensor, humedad etc..

3º utilice SEYMO como ayuda para ver los metros de fondeo, siempre utilice otros medios como marcas en la cadena para verificar que la cadena largada coincide con el medidor y que esta funcionando correctamente.

4º Descargo de responsabilidad

Utilice el SEYMO COUNTER CADENA bajo su propia responsabilidad y riesgo. SEYMO no será responsable por cualquier pérdida, o daño consecuente, lesión, etc. . o de cualquier otra causa relacionada con el uso del control del SEYMO

La responsabilidad de SEYMO bajo cualquier circunstancia no será superior al precio de compra del SEYMO COUNTER CHAIN .

Important information: SAFETY WARNING - READ CAREFULLY

1º The SEYMO control is an electronic device.

All electronic devices may malfunction or not function as intended. expected, due to breakdown.



If any problem occurs during use, disconnect the SEYMO CONTROL from its connection and determine if there is a malfunction.

Do not use the control if there is any obvious problem or if you suspect that the control is not working properly.

Perform all control tests while the ship is docked.

2º The CHAIN that SEYMO controls may not measure well due to any electronic or sensor adjustment failure, humidity, etc.

3º Use SEYMO as an aid to see the anchor meters, always use other means such as marks on the chain to verify that the chain attached matches the meter and that it is working correctly.

4º Disclaimer

Use the SEYMO COUNTER CHAIN at your own risk and responsibility. SEYMO will not be responsible for any loss, or consequential damage, injury, etc. . or any other cause related to the use of SEYMO control

SEYMO's liability under any circumstances will not be higher than the purchase price of the SEYMO COUNTER CHAIN.



SEYMO

